

QUICK START GUIDE

HPM5000 DATALOGGER



Table of Contents

1.	Product Description	4
1.1	Intended Use	5
1.2	Unintended Use	5
1.3	Conformity.....	5
1.4	Equipment Supplied	5
2.	Safety Information.....	6
2.1	Basic Warnings.....	6
2.2	Technical Personnel.....	6
3.	Design and Function	7
3.1	Overview	7
3.2	Functions and Features	8
4.	Starting Up	8
4.1	Charging the Battery.....	8
4.2	Switching the Device On and Off	8
5.	Operation	9
5.1	Basic Principles of Operation	9
6.	Packaging and Transporting	11
7.	Cleaning and Maintenance.....	12
7.1	Cleaning	12
7.2	Maintenance.....	12
7.3	Repairing	12
8.	Disposal.....	13
9.	Technical Data	14
10.	Appendix	15
10.1	Rating Plate.....	15

About This Manual



This Quick Reference Guide is a component part of The HPM5000 and contains important information on the intended use, safety, operation and maintenance of the device described.

Subject to change without prior notice.

- ▶ Before each step, read the corresponding information carefully and adhere to the sequence of steps described.
- ▶ Pay particular attention to Chapter  "Safety Information" and follow the instructions.

1. Product Description

The HPM5000 is intended for recording the measured values of the sensors connected. The sensors must be connected at the inputs available.

Sensors with automatic sensor detection parameterize the unit and measuring range automatically. In addition, sensors can also be connected to AUX inputs.

The HPM5000 is operated basically by using the touch-sensitive touchscreen. Alternatively, the main functions can be selected via the six hardware keys on the device.

The USB-C port is used to connect the HPM5000 to a PC and thus enables measured value evaluation to be completed. In addition, the USB-C port is also used to charge the device.

1.1 Intended Use

The HPM5000, subsequently referred to as "device", enables access to sensors used in hydraulic applications in machines and vehicles. The various connections can be used to detect, save, monitor and evaluate digital or analog sensor signals for pressure, temperature, volume flow, speed, volumes and performance, for example.

The device is exclusively designed for commercial use in mobile and stationary systems.

- The device does not comply with Directive 94/9/EC and, therefore, must not be used in potentially explosive atmospheres.

1.2 Unintended Use

All usage and conditions of use which are contrary to those described in Section "Intended Use" are deemed to be unintended use and lead to loss of all rights to claims under the terms of guarantee, warranty and liability in respect of the manufacturer.

1.3 Conformity

The device fulfills the requirements of the following standards and legal regulations:



CE conformity

The device complies with the directives, standards and standard-bound documents specified in the detailed operating manual in Chapter  "Certificate".

1.4 Equipment Supplied

Check the parts included in the supply package prior to starting up the device. If anything is missing, please contact your sales outlet.

- The HPM5000
- USB stick
- USB cable (type A on type C)



INFORMATION

The full operating manual is available as a download. Use the QR code on the device's rating plate for this.

2. Safety Information

Before starting to work with the device switch, read this Quick Reference Guide and observe the instructions. Failure to observe the instructions provided, particularly those related to safety, can lead to risks to human beings, the environment, equipment and systems. The device has been produced according to state-of-the-art technology with regard to accuracy, principles of operation and safe operation of the equipment.

2.1 Basic Warnings



DANGER

Risk of explosion through operating electronic devices in potentially explosive atmospheres.

Risk of fatal or severe personal injury.

- ▶ Observe the provisions and precautionary measures applicable for potentially explosive atmospheres. The device has no approval for use in potentially explosive atmospheres.



IMPORTANT

Risk of property damage.

- ▶ The device must be connected and put into operation by properly trained technical personnel.
- ▶ Avoid using any forms of force on the device.
- ▶ Never expose the device to direct sunlight over an extended period of time.
- ▶ Never immerse the device in water or other liquids.
- ▶ Never attempt to repair the device yourself. The device may only be repaired by Webtec.
- ▶ Never clean the device with substances containing solvents. The device may only be cleaned in the way described in Section **Cleaning**.

2.2 Technical Personnel

This Quick Reference Guide is intended for properly trained technical personnel who are familiar with the applicable regulations and standards regarding the area of use.

Technical personnel entrusted with starting up and operating the device must produce evidence of the necessary qualification. Qualification can be obtained through participation in a relevant training course or receiving applicable instruction. Technical personnel must have read and understood the Quick Reference Guide. Technical personnel must have access to the content of the Quick Reference Guide at all times.

3. Design and Function

3.1 Overview

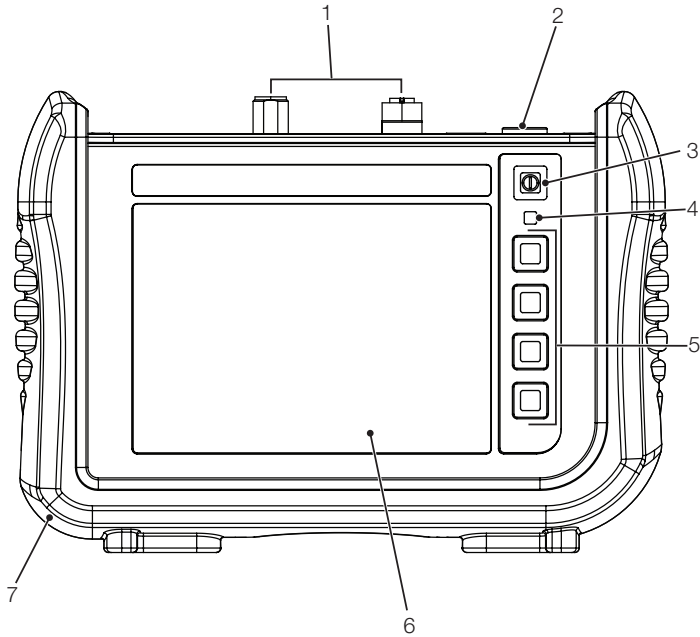

Pos.	Designation
1	Inputs, depending on the model version
2	1 × USB-A, 1 × USB-C
3	On/Off key
4	Status LED
5	Context-sensitive function keys
6	Display (touchscreen)
7	Shock protection

3.2 Functions and Features

The device is equipped with the following functions:

- Inputs for the connection of sensors
- Measuring e.g. pressure, temperature, volume flow, speed, volumes and performance
- For recording, saving and analyzing measured data
- Various measuring methods and their representation
- Fold-out stand
- VESA standard for wall installation
- Stylus, optional
- USB flash drive to save measurements, templates, screenshots

4. Starting Up

4.1 Charging the Battery

Charge the battery prior to starting up the device. The status LED on the device flashes while the device is being charged.



IMPORTANT

Risk of property damage.

- ▶ Do not store the device with a low battery charge status in order to prevent a total discharge.
- ▶ Avoid fully charging or total discharge of the battery to increase the service life of the battery. The optimum battery charge is between 10 and 90%.
- ▶ Only use the device within the temperature range permitted. Refer to Chapter  "Technical Data".

4.2 Switching the Device On and Off

Switching the Device On

- 1 Press the **On/Off button** when the device is switched off.
 - ↳ The device starts up.

After switching on, the firmware version and serial number are displayed on the start screen.

Switching the Device Off

- 1 Press the **On/Off button** when the device is switched on.
 - ↳ The **Power Off menu** appears.
- 2 Tap on the  button.
 - ↳ The device is switched off.

5. Operation

5.1 Basic Principles of Operation

The device is immediately ready for use after being started up. The device is mainly operated by using the buttons provided on the touchscreen. You can use your fingers or an appropriate stylus.

Alternatively, you can start the main functions using the context-sensitive function keys provided on the device.

Operation By Touch

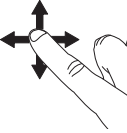
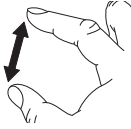
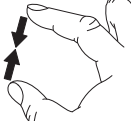
Finger movements	Function
	<p>Tap your finger on the respective button or element to initiate a function.</p>
	<p>Swipe your finger through lists and views to scroll.</p>
	<p>Draw two fingers apart on an element or view to zoom in. This function is not available for all views.</p>
	<p>Draw two fingers towards each other on an element or view to zoom out. This function is not available for all views.</p>







INFORMATION

It is also possible to use the touchscreen when wearing gloves appropriate for the purpose.

Operation Using Function Keys

The device is equipped with 5 function eyes:

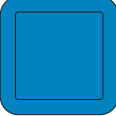
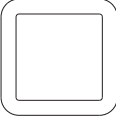
Key	Function
	<p>Press key briefly: Open the Power Off menu</p> <p>The following functions are available for selection in the menu:</p> <ul style="list-style-type: none">■ Switch device off ■ Deactivate touch function ■ Switch off back-lit display  <p>Press the key for 5 sec.: Switch on/off</p>
	<p>Function key to start and stop measurements</p>
	<p>3 context-sensitive function keys to initiate functions according to the corresponding buttons in the menu area of the touchscreen</p>

6. Packaging and Transporting



IMPORTANT

Risk of property damage through improper storage and transportation.

- ▶ Do not store the device with a low battery charge status in order to prevent a total discharge.
- ▶ Avoid fully charging or total discharge of the battery to increase the service life of the battery. The optimum battery charge is between 10 and 90%.
- ▶ Only use the device within the temperature range permitted. Refer to Chapter  "Technical Data".



IMPORTANT

Risk of property damage.

- ▶ Fit all the screw-in connections on the device with sensors or protective caps provided in order to ensure type of protection IP65.
- ▶ Never expose the device to direct sunlight over an extended period of time.



IMPORTANT

Risk of environmental pollution through lithium-ion battery.

According to the currently applicable transport regulations regarding lithium-ion batteries, the respective devices or their packaging must be specially identified for transport.

- ▶ Contact your sales outlet prior to dispatch.
- ▶ Only dispatch the device in packaging which has been appropriately identified on the outside.

7. Cleaning and Maintenance

7.1 Cleaning

Clean the touchscreen and surfaces of the device with a dry or slightly dampened, lint-free cloth.



IMPORTANT

Risk of material damage through aggressive and corrosive substances.

- ▶ Never use abrasives or volatile cleaners!
- ▶ Never use any aggressive or corrosive cleaning agents!

7.2 Maintenance

The device is maintenance-free for the user and must not be serviced by the user.

Maintenance work is not necessary on the device within the scope of the intended use.

The device must be recalibrated after a longer time in use. Contact your sales outlet in this case.

7.3 Repairing

If a defect becomes apparent on the device, please contact your sales outlet. Have the following information available:

- Company name
- Department
- Contact partner
- Telephone and fax numbers
- Email address
- Article number of the corresponding device part, firmware version and serial number if available
- Detailed description of the fault



IMPORTANT

Risk of material damage through improperly performed repair work.

- ▶ Never open the device!
- ▶ Never attempt to perform repair work yourself.
- ▶ In the event of defects, return the device to Webtec!

8. Disposal



The adjacent symbol indicates that old electrical and electronic devices must be disposed of separately from household waste, in accordance with legal regulations. The device contains a lithium-ion battery, which can contain toxic, environmentally harmful heavy metals. Dispose of your device at collection points provided by your local waste management authority.



The packaging is comprised of environmentally friendly materials which can be disposed of via a local recycling center. Contact your local authorities for information on the options available for correct disposal.

What can we do for you?

We can provide you with the option of returning your old device to us for disposal at no extra cost. We then initiate recycling and disposal according to the applicable legal framework.

What do you have to do?

After your device has reached the end of its service life, simply send it (packed in a box) via a parcel service to the sales outlet which provides your support.

We then carry out any recycling and disposal measures required. This is easy and free of charge for you.



IMPORTANT

Risk of environmental pollution through lithium-ion battery.

According to the currently applicable transport regulations regarding lithium-ion batteries, the respective devices or their packaging must be specially identified for transport.

- ▶ Contact your sales outlet prior to dispatch.
- ▶ Only dispatch the device in packaging which has been appropriately identified on the outside.

9. Technical Data

Designation	Property
Dimensions	215 × 60 × 154 mm (W × H × D)
Weight	Approx. 850 g
Type of protection	IP 65 (EN 60529:1989 +A1:1999 + A2:2013), all screw connections must be provided with sensors or protective caps
Ambient temperature	-20...+50°C
Storage temperature	-30...+80°C
Relative humidity	Max. 95%
Environmental impact test	Drop test 1 m (EN 60068-2-31:2008)
Housing	ABS/PC
Interfaces (dependent on model version)	1 × USB-A (host), 2.0, full speed, 12 MBit/s 1 × USB-C, male plug compliant with IEC 62680-1-3, PD 3.0, 5 V, 12 V, 20 V 1 × CAN, 5-pin, M12×1, max. 6 Webtec CAN sensors 4 × analog, 5-pin, push-pull, up to 12 analog measuring channels 1 × AUX, M12×1, 5-pin female plug, 2 inputs (analog) 2 × calculation channels, virtual
Protective casing	TPE, thermoplastic elastomer
VESA holder	75 mm × 75 mm
Fold-out stand	90° angle of inclination
Display	4.3", 800 × 480 pixel, 700 cd, 3 mm glass (scratchproof)
Battery type	Lithium-ion battery
Battery voltage	7.2 V _{DC}
Battery capacity	3500 mAh / 25.44 Wh



INFORMATION

More information on the interfaces is available in the full operating manual.

The full operating manual is available as a download. Use the QR code on the device's rating plate for this.

10. Appendix

10.1 Rating Plate

The rating plate is located on the rear of the device.



INFORMATION

The information on the rating plate is required in the case of queries addressed to your sales outlet.

Inhaltsverzeichnis

1.	Gerätebeschreibung.....	18
1.1	Bestimmungsgemäße Verwendung	19
1.2	Nicht bestimmungsgemäße Verwendung.....	19
1.3	Konformität.....	19
1.4	Lieferumfang.....	19
2.	Sicherheitsinformationen	20
2.1	Grundlegende Warnhinweise	20
2.2	Fachpersonal.....	20
3.	Aufbau und Funktion.....	21
3.1	Übersicht.....	21
3.2	Funktion und Ausstattungsmerkmale.....	22
4.	Inbetriebnahme.....	22
4.1	Akku aufladen.....	22
4.2	Gerät ein- und ausschalten.....	22
5.	Bedienung	23
5.1	Grundlagen der Bedienung.....	23
6.	Verpackung und Transport	25
7.	Reinigung und Wartung	26
7.1	Reinigung	26
7.2	Wartung.....	26
7.3	Reparatur	26
8.	Entsorgung.....	27
9.	Technische Daten	28
10.	Anhang	29
10.1	Typenschild.....	29

Über diese Kurzanleitung



Diese Kurzanleitung ist Bestandteil des The HPM5000 und enthält wichtige Informationen über die bestimmungsgemäße Verwendung, die Sicherheit, die Bedienung und die Wartung des im Folgenden beschriebenen Geräts.

Änderungen bleiben vorbehalten.

- ▶ Lesen Sie vor jedem Arbeitsschritt die dazugehörigen Hinweise sorgfältig durch und halten Sie die vorgegebene Reihenfolge ein.
- ▶ Lesen Sie das Kapitel  „Sicherheitsinformationen“ besonders aufmerksam und befolgen Sie die Anweisungen.

1. Gerätebeschreibung

Der The HPM5000 ist für die Aufzeichnung von Messwerten von angeschlossenen Sensoren vorgesehen.

Sensoren mit automatischer Sensorerkennung parametrieren Einheit und Messbereich automatisch. Darüber hinaus können Sensoren an AUX- Eingängen angeschlossen werden.

Die Bedienung des The HPM5000 erfolgt primär über das berührungssensitive Display (Touchscreen). Hauptfunktionen können alternativ über die Hardwaretasten am Gerät ausgeführt werden.

Über den USB-C-Anschluss verbinden Sie den The HPM5000 mit einem PC und können so Messwertanalysen durchführen. Außerdem wird das Gerät über den USB-C-Anschluss geladen.

1.1 Bestimmungsgemäße Verwendung

Der The HPM5000, im Folgenden „Gerät“ genannt, ermöglicht den Zugriff auf Sensoren in Hydraulikanwendungen von Maschinen und Fahrzeugen. Über verschiedene Anschlüsse können z. B. digitale oder analoge Sensorsignale für Druck, Temperatur, Volumenstrom, Drehzahl, Volumen und Leistung erfasst, gespeichert, überwacht und ausgewertet werden.

Das Gerät ist ausschließlich für den gewerblichen Einsatz in mobilen und stationären Systemen geeignet.

- Das Gerät entspricht nicht der Richtlinie 94/9/EG und ist deshalb nicht für den Einsatz in explosionsgefährdeten Bereichen zugelassen.

1.2 Nicht bestimmungsgemäße Verwendung

Alle Einsatzzwecke und Einsatzbedingungen, die den in der Bestimmungsgemäßen Verwendung beschriebenen Bedingungen widersprechen, gelten als nicht bestimmungsgemäße Verwendung (Fehlgebrauch) und führen zum Ausschluss sämtlicher Ansprüche aus Garantie, Gewährleistung oder Haftung gegenüber dem Hersteller.

1.3 Konformität

Das Gerät erfüllt die Anforderungen der folgenden Standards und gesetzlichen Regelungen:



CE-Konformität

Das Gerät entspricht den Richtlinien, Standards und normgebundenen Dokumenten in der ausführlichen Bedienungsanleitung im Kapitel „Zertifikate“.

1.4 Lieferumfang

Überprüfen Sie den Lieferumfang vor der Inbetriebnahme des Geräts.

Sollte etwas fehlen, kontaktieren Sie Ihre Verkaufsniederlassung.

- The HPM5000
- USB-Stick
- USB-Kabel (Typ-A auf Typ-C)



INFORMATION

Die vollständige Bedienungsanleitung erhalten Sie als Download. Verwenden Sie dazu den QR-Code auf dem Typenschild des Geräts.

2. Sicherheitsinformationen

Bevor Sie mit dem Gerät arbeiten, lesen und beachten Sie diese Kurzanleitung. Eine Missachtung der aufgeführten Anweisungen, insbesondere der Sicherheitsinformationen, kann zu einer Gefahr für Mensch, Umwelt, Geräte und Anlagen führen. Das Gerät entspricht dem aktuellen Stand der Technik bezüglich Genauigkeit, Funktionsweise und dem sicheren Betrieb des Geräts.

2.1 Grundlegende Warnhinweise



GEFAHR

Explosion durch den Betrieb von Elektrogeräten in explosionsgefährdeten Bereichen.

Schwerster Personenschaden oder Tod.

- ▶ Halten Sie sich an die für explosionsgefährdete Bereiche geltenden Bestimmungen und Vorsichtsmaßnahmen. Das Gerät hat keine Zulassung für explosionsgefährdete Bereiche.



WICHTIG

Sachschaden.

- ▶ Das Gerät muss von qualifiziertem Fachpersonal angeschlossen und in Betrieb genommen werden.
- ▶ Vermeiden Sie jegliche Gewalteinwirkungen auf das Gerät.
- ▶ Setzen Sie das Gerät niemals einer dauerhaften Sonneneinstrahlung aus.
- ▶ Tauchen Sie das Gerät niemals in Wasser oder andere Flüssigkeiten.
- ▶ Reparieren Sie das Gerät nicht selbst. Das Gerät darf nur durch Webtec repariert werden.
- ▶ Reinigen Sie das Gerät nicht mit lösungsmittelhaltigen Substanzen. Das Gerät darf nur auf die im Kapitel **Reinigung** beschriebene Art und Weise gereinigt werden.

2.2 Fachpersonal

Diese Kurzanleitung richtet sich an ausgebildetes Fachpersonal, das sich mit den geltenden Bestimmungen und Normen des Verwendungsbereichs auskennt.

Das Fachpersonal, das mit der Inbetriebnahme und Bedienung des Geräts betraut ist, muss eine entsprechende Qualifikation aufweisen. Die Qualifikation kann durch eine Schulung oder eine entsprechende Unterweisung erlangt werden. Das Fachpersonal muss die Kurzanleitung gelesen und verstanden haben. Dem Fachpersonal muss der Inhalt der Kurzanleitung jederzeit zugänglich sein.

3. Aufbau und Funktion

3.1 Übersicht

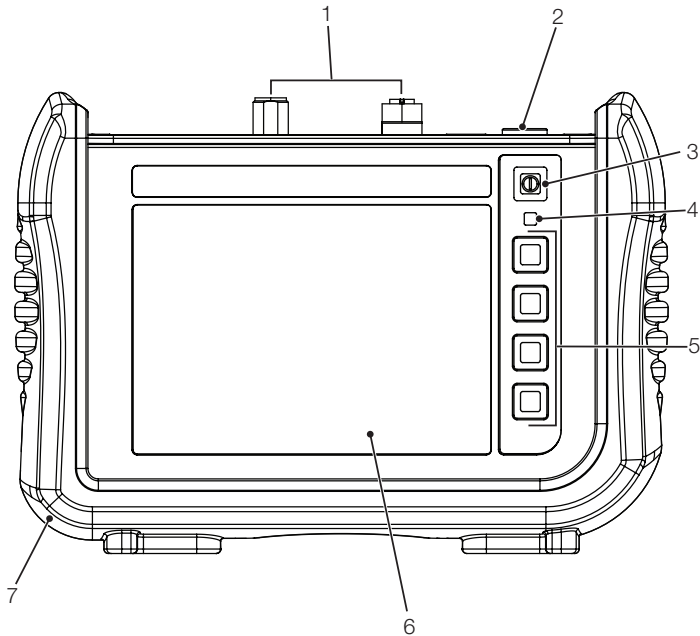

Pos.	Bezeichnung
1	Eingänge, je nach Modellvariante
2	1 × USB-A, 1 × USB-C
3	Ein-/Ausschalttaste
4	Status-LED
5	Kontextabhängige Funktionstasten
6	Display (Touchscreen)
7	Stoßschutz

3.2 Funktion und Ausstattungsmerkmale

Das Gerät verfügt über die folgenden Funktionen:

- Eingänge zum Anschluss von Sensoren
- Messungen von z. B. Druck, Temperatur, Volumenstrom, Drehzahl, Volumen und Leistung
- Messdaten aufzeichnen, speichern und analysieren
- Verschiedene Messmethoden und Darstellungen
- Ausklappbarer Aufsteller
- VESA-Standard zur Wandmontage
- Eingabestift, optional
- USB-Stick zum Speichern von Messungen, Templates, Screenshots

4. Inbetriebnahme

4.1 Akku aufladen

Vor der Inbetriebnahme des Geräts müssen Sie den Akku aufladen. Während des Ladevorgangs blinkt die Status-LED am Gerät grün.



WICHTIG

Sachschaden.

- ▶ Lagern Sie das Gerät nicht mit geringem Akkuladestatus ein, um eine Tiefentladung zu vermeiden.
- ▶ Vermeiden Sie vollständiges Be- und Entladen des Akkus, um die Lebensdauer des Akkus zu erhöhen. Der optimale Akkuladestand ist zwischen 10 bis 90 %.
- ▶ Setzen Sie das Gerät nur im zugelassenen Temperaturbereich ein. Siehe Kapitel  „Technische Daten“.

4.2 Gerät ein- und ausschalten

Gerät einschalten

- 1 Drücken Sie die **Ein-/Ausschalttaste** im ausgeschalteten Zustand.
↳ Das Gerät startet.

Nach dem Einschalten werden im Startbildschirm die Firmware-Version sowie die Seriennummer angezeigt.

Gerät ausschalten

- 1 Drücken Sie die **Ein-/Ausschalttaste** im eingeschalteten Zustand.
↳ Das **Ausschalten-Menü** wird angezeigt.
- 2 Tippen Sie auf die Schaltfläche .
- ↳ Das Gerät wird ausgeschaltet.

5. Bedienung

5.1 Grundlagen der Bedienung

Das Gerät ist nach der ersten Inbetriebnahme sofort einsatzbereit. Sie bedienen das Gerät primär über die Schaltflächen auf dem berührungssensitiven Display (Touchscreen). Nutzen Sie dafür Ihre Finger oder einen geeigneten Eingabestift.

Hauptfunktionen können Sie alternativ mit den kontextabhängigen Funktionstasten auf dem Gerät ausführen.

Bedienung über Berührung (Touch)

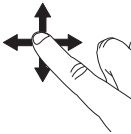
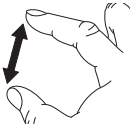
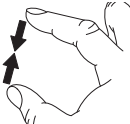
Geste	Funktion
	Tippen Sie mit dem Finger auf Schaltflächen oder Elemente, um eine Funktion durchzuführen.
	Wischen Sie mit dem Finger durch Listen und Ansichten, um zu scrollen.
	Ziehen auseinander Sie Elemente oder Anzeigen mit zwei Fingern auseinander , um Elemente oder Anzeigen zu vergrößern. Diese Funktion ist nicht in allen Ansichten verfügbar.
	Ziehen zusammen Sie Elemente oder Anzeigen mit zwei Fingern zusammen , um Elemente oder Anzeigen zu verkleinern. Diese Funktion ist nicht in allen Ansichten verfügbar.







INFORMATION

Die Nutzung des berührungssensitiven Displays (Touchscreen) ist auch mit hierfür geeigneten Handschuhen möglich.

Bedienung über Funktionstasten

Das Gerät verfügt über 5 Funktionstasten:

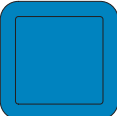
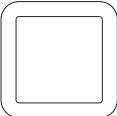
Taste	Funktion
	<p>Taste kurz drücken: Ausschalten-Menü öffnen Im Menü stehen die folgenden Funktionen zur Verfügung:</p> <ul style="list-style-type: none">■ Gerät ausschalten ■ Touchfunktion ausschalten ■ Hintergrundbeleuchtung ausschalten  <p>Taste für 5 Sek. gedrückt halten: Ein-/Ausschalten</p>
	<p>Funktionstaste zum Starten und Stoppen von Messungen</p>
	<p>3 kontextabhängige Funktionstasten zum Ausführen von Funktionen entsprechend der korrespondierenden Schaltflächen im Menübereich auf dem Display (Touchscreen)</p>

6. Verpackung und Transport



WICHTIG

Sachschaden bei nicht ordnungsgemäßer Lagerung und Transport.

- ▶ Lagern Sie das Gerät nicht mit geringem Akkuladestatus ein, um eine Tiefentladung zu vermeiden.
- ▶ Vermeiden Sie vollständiges Be- und Entladen des Akkus, um die Lebensdauer des Akkus zu erhöhen. Der optimale Akkuladestatus ist zwischen 10 bis 90 %.
- ▶ Setzen Sie das Gerät nur im zugelassenen Temperaturbereich ein. Siehe Kapitel  „Technische Daten“.



WICHTIG

Sachschaden.

- ▶ Versehen Sie alle Schraubanschlüsse des Geräts mit Sensoren oder den vorgesehenen Schutzkappen, um die Schutzart IP65 zu gewährleisten.
- ▶ Setzen Sie das Gerät niemals einer dauerhaften Sonneneinstrahlung aus.



WICHTIG

Umweltschaden durch Lithium-Ionen-Akku.

Gemäß geltender Transportvorschriften von Lithium-Ionen-Akkus müssen entsprechende Geräte bzw. deren Verpackung für den Transport speziell gekennzeichnet werden.

- ▶ Wenden Sie sich vor dem Versand an Ihre Verkaufsniederlassung.
- ▶ Versenden Sie das Gerät nur in einer von außen entsprechend gekennzeichneten Verpackung.

7. Reinigung und Wartung

7.1 Reinigung

Das Display (Touchscreen) und die Oberflächen des Geräts mit einem trockenen oder leicht angefeuchteten, fusselreifen Tuch reinigen.



WICHTIG

Materialschaden durch aggressive und ätzende Substanzen.

- ▶ Niemals Schleifmittel oder flüchtige Reiniger verwenden!
- ▶ Keine aggressiven oder ätzenden Reinigungsmittel verwenden!

7.2 Wartung

Das Gerät ist für den Anwender wartungsfrei und darf nicht vom Anwender gewartet werden.

Wartungsarbeiten sind im Rahmen der bestimmungsgemäßen Verwendung des Geräts nicht erforderlich.

Nach längerem Gebrauch ist eine Kalibrierung des Geräts erforderlich. Kontaktieren Sie dazu Ihre Verkaufsniederlassung.

7.3 Reparatur

Im Falle eines Defekts des Geräts kontaktieren Sie Ihre Verkaufsniederlassung. Halten Sie die folgenden Angaben bereit:

- Firmenbezeichnung
- Abteilung
- Ansprechpartner
- Telefon- und Faxnummer
- E-Mail-Adresse
- Artikelnummer des entsprechenden Geräteteils, Firmware-Version, Seriennummer, wenn vorhanden
- Detaillierte Fehlerbeschreibung



WICHTIG

Materialschaden durch nicht sachgerecht ausgeführte Reparaturarbeiten.

- ▶ Öffnen Sie niemals das Gerät!
- ▶ Versuchen Sie niemals, Reparaturarbeiten selbst durchzuführen!
- ▶ Senden Sie das Gerät bei Defekt an Webtec zurück!

8. Entsorgung



Das nebenstehende Symbol bedeutet, dass elektrische und elektronische Altgeräte aufgrund gesetzlicher Bestimmungen getrennt vom Hausmüll zu entsorgen sind. Das Gerät enthält einen Lithium-Ionen-Akku, der giftige und umweltschädliche Schwermetalle enthalten kann. Entsorgen Sie Ihr Gerät bei der Sammelstelle Ihres kommunalen Entsorgungsträgers.



Die Verpackung besteht aus umweltfreundlichen Materialien, die Sie über die örtlichen Recyclingstellen entsorgen können. Informieren Sie sich bei Ihrer Kommune über die Möglichkeiten der korrekten Entsorgung.

Was können wir für Sie tun?

Wir bieten Ihnen eine kostenneutrale Möglichkeit, Ihr altes Gerät an uns abzugeben. Wir werden Ihr Gerät entsprechend der aktuellen Gesetzeslage sachgerecht recyceln und entsorgen.

Was müssen Sie tun?

Nachdem Ihr Gerät sein Lebensende erreicht hat, senden Sie das Gerät einfach per Paketservice (im Karton) an die Verkaufsniederlassung, die Sie betreut.

Wir übernehmen alle anfallenden Recycling- und Entsorgungsmaßnahmen. Ihnen entstehen dadurch keine Kosten oder Unannehmlichkeiten.



WICHTIG

Umweltschaden durch Lithium-Ionen-Akku.

Gemäß geltender Transportvorschriften von Lithium-Ionen-Akkus müssen entsprechende Geräte bzw. deren Verpackung für den Transport speziell gekennzeichnet werden.

- ▶ Wenden Sie sich vor dem Versand an Ihre Verkaufsniederlassung.
- ▶ Versenden Sie das Gerät nur in einer von außen entsprechend gekennzeichneten Verpackung.

9. Technische Daten

Bezeichnung	Eigenschaft
Abmessungen	215 × 60 × 154 mm (B × H × T)
Gewicht	ca. 850 g
Schutzart	IP 65 (EN 60529:1989 +A1:1999 + A2:2013), alle Schraubanschlüsse müssen mit Sensoren oder Schutzkappen versehen sein
Umgebungs-temperatur	-20...+50° C
Lagertemperatur	-30...+80°C
Luftfeuchte	max. 95 %
Umweltprüfung	Falltest 1 m (EN 60068-2-31:2008)
Gehäuse	ABS/PC
Schnittstellen (abhängig von Modellvariante)	1 × USB-A (Host), 2.0, Fullspeed, 12 MBit/s 1 × USB-C, Stecker gemäß IEC 62680-1-3, PD 3.0, 5 V, 12 V, 20 V 1 × CAN, 5-pol., M12×1, max. 6 Webtec CAN-Sensoren 4 × Analog, 5 Pin, Push-Pull, bis zu 12 analoge Messkanäle 1 × AUX, M12×1, 5 pin-Buchse, 2 Eingängen (analog) 2 x Rechenkanäle, virtuell
Schutzhülle	TPE, thermoplastisches Elastomer
VESA-Halterung	75 mm × 75 mm
Aufsteller	90° Neigungswinkel
Display	4,3", 800 × 480 Pixel, 700 cd, 3 mm Glas (kratzfest)
Akku-Typ	Lithium-Ionen-Akku
Akkuspannung	7,2 V _{DC}
Akkukapazität	3500 mAh / 25,44 Wh



INFORMATION

Weitere Informationen zu den Schnittstellen erhalten Sie in der vollständigen Bedienungsanleitung.

Die vollständige Bedienungsanleitung erhalten Sie als Download. Verwenden Sie dazu den QR-Code auf dem Typenschild des Geräts.

10. Anhang

10.1 Typenschild

Das Typenschild befindet sich auf der Rückseite des Geräts.



INFORMATION

Die Informationen auf dem Typenschild werden bei Anfragen an Ihre Verkaufsniederlassung benötigt.

Webtec reserve the right to make improvements and changes to the specification without notice.

Your local distributor



Webtec Products Limited

St. Ives, Cambridgeshire, PE27 3LZ, UK
Tel: +44 (0) 1480 397 400
sales-uk@webtec.com

Webtec LLC

1290 E. Waterford Ave, St. Francis, WI 53235 U.S.A.
Tel: +1-414-769-6400
sales-us@webtec.com

Webtec (Europe) GmbH

Bonner Strasse 2m, 51379 Leverkusen, Germany
Tel: +49 (0) 2171 – 79 14 910
sales-eu@webtec.com

Webtec (Hong Kong) Ltd.

Room1109, CRE Centre, 889 Cheung Sha Wan Road, Cheung Sha Wan, Kowloon, Hong Kong
Tel: +85230183090
sales-hk@webtec.com

www.webtec.com